

## Druckluft-Schlagschrauber

### SPEZIFIKATION

Hammertyp:	Rocking Dog
Abtriebsvierkant:	12.5 mm (1/2")
max. Lösemoment (Linkslauf):	393 Nm
Arbeitsdrehmoment:	312 - 352 Nm
Leerlaufdrehzahl:	7.000 U/min
Betriebsdruck:	6.3 Bar (90 PSI)
Luftverbrauch Ø:	107 L/min
Druckluftanschluss:	6.3 mm / 1/4"
Empfohlener Schlauch Ø:	12.5 mm (1/2")
Geräuscentwicklung:	LpA= 91.62 dB(A) LwA= 102.62 dB(A)
Vibration:	ahd= 5.67 m/s <sup>2</sup> K= 1.06 m/s <sup>2</sup>
Länge (inkl. Vierkant):	178 mm
Gewicht:	2.2 Kg



### ACHTUNG

Lesen und verstehen Sie alle Anweisungen und Informationen in dieser Bedienungsanleitung.

Die Nichtbeachtung der unten aufgeführten Anweisungen und Informationen kann zu schweren Verletzungen und Schäden führen.

Bewahren Sie die Bedienungsanleitung für späteres Nachlesen an einem sicheren und trockenen Ort auf.

### SICHERHEITSHINWEISE

- Vor jedem Gebrauch das Druckluftgerät mit 4 bis 5 Tropfen Druckluftgeräte-Öl schmieren.
- Nur mit Druckluftsystemen betreiben, die über einen korrekten Luftdruck und ausreichend Luftvolumen (L/min) für dieses Werkzeug verfügen.
- Sicherstellen, dass das Werkzeug sich in der Position OFF befindet, wenn es mit dem Druckluftsystem verbunden wird.
- Bei Verwendung von Druckluft-Werkzeugen immer eine zugelassene Schutzbrille tragen und tragen Sie eine geeignete Maske wenn Staub aufgewirbelt wird.
- Verwenden Sie ausschließlich Zubehör, das für den Einsatz mit Druckluft-Werkzeugen ausgelegt ist.
- Das Werkzeug von der Druckluftversorgung trennen, bevor Zubehör installiert und Wartung durchgeführt wird oder das Gerät nicht in Gebrauch ist.
- Immer das Werkzeug mit gesundem Menschenverstand betreiben. Tragen Sie keine weite Kleidung oder Schmuck die von beweglichen Teilen erfasst werden und zu Verletzungen führen können.
- Werkzeug nur in sicherer Entfernung von sich selbst und anderen betreiben.
- Herstellerangaben des Druckluftsystems bei der Installation von Reglern, Filtern und anderem Zubehör beachten.
- Bewahren Sie das Gerät außerhalb der Reichweite von Kindern auf.
- Lassen Sie Kinder nicht mit dem Druckluftwerkzeug oder dessen Verpackung spielen.

## DRUCKLUFTVERSORGUNG

Saubere Luft und korrekter Druck im Druckluftsystem ist für die Versorgung dieses Werkzeugs unumgänglich. Der maximale Druck für dieses Werkzeug liegt bei 6.2 bar und ist für die meisten Druckluft-Werkzeuge dieser Klasse empfohlen. Dem Abschnitt Technische Daten können Werte wie der Arbeitsdruck und andere entnommen werden. Eine Erhöhung des Drucks ist erforderlich, wenn Länge des Luftschlauchs oder andere Umstände zu einer Minderung des Drucks führen. So muss der Druck von 6.2 eventuell auf 7.2 bar erhöht werden, um einen Druck von 6.2 bar am Werkzeug zu gewährleisten. Wasser im Schlauch und Kompressor führt zur Reduzierung der Leistungsfähigkeit und Beschädigung des Druckluftgerätes. Entwässern Sie das Druckluft-System vor jedem Gebrauch. Verwenden Sie einen Druckregler mit Manometer, wenn der Druck im Druckluftsystem zu hoch ist.

## EMPFOHLENES DRUCKLUFTSYSTEM

Nr.	Bezeichnung	Nr.	Bezeichnung
1	Druckluftwerkzeug	6	Einheit zum Entwässern / Filtern
2	Druckluftschlauch	7	Druckablassventil
3	Schnellkupplung	8	Absperrventil
4	Oler	9	Trockner / Filtereinheit
5	Druckminderer	10	Kompressor / 11 Entwässerungsventil

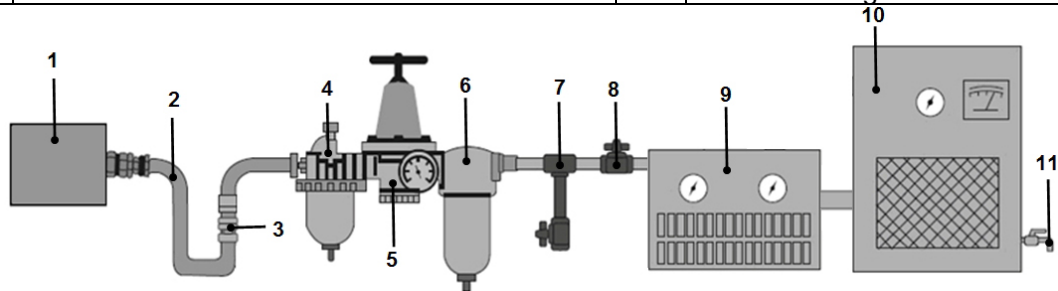

## ANLEITUNG

- Um das Werkzeug auf ein bestimmtes Drehmoment einzustellen, wählen Sie eine Mutter oder Schraube mit gleicher Güte, Größe und Gewindesteigung und befestigen Sie diese mit dem Drehmoment mit dem Schrauben später angezogen werden.
- Drehen Sie den Luftregler auf niedrigste Position und erhöhen Sie die Leistung schrittweise bis die Mutter bzw. Schraube sich bewegt. Leistung des Schlagschraubers wieder leicht mindern. Das Werkzeug ist jetzt justiert.
- Muttern niemals mit höherem Drehmoment wie vorgesehen festziehen. Mutter bzw. Schraube im Gewinde ansetzen und mehrere Umdrehungen von Hand befestigen. Danach mit dem Schlagschrauber die Schraube anziehen, bis diese bündig an der Auflagefläche aufliegt.

**Alle Schrauben müssen nach der Montage immer mit einem Drehmomentschlüssel überprüft werden.**

### SCHMIERUNG & WARTUNG

Vor jedem Gebrauch das Druckluftgerät mit 4 bis 5 Tropfen Druckluftgeräte-Öl schmieren. Es ist ausreichend das Öl in den Luftenlass einzufüllen.

Nur mit Druckluftsystemen betreiben, die über einen korrekten Luftdruck und ausreichend Luftvolumen (L/min) für dieses Werkzeug verfügen.

Entwässern Sie das Druckluft-System vor jedem Gebrauch.

Wasser in der Druckluftleitung führt zu Zerstörung des Werkzeugs und zu Leistungsverlust. Reinigen bzw. tauschen Sie Luftfilter in vorgeschriebenen Intervallen aus.

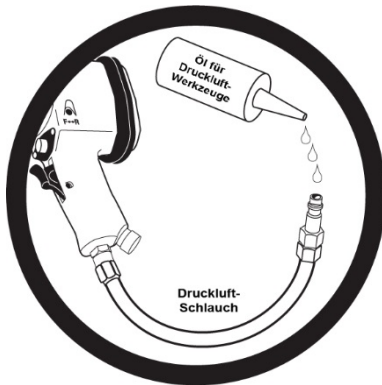

### FEHLERBEHEBUNG Leistungsverlust:

wahrscheinliche Ursache	Lösung
Verschmutzte oder verstopfte Luftkanäle	Werkzeug schmieren, Kompressor und Zuleitungen entwässern
Unzureichende Luftzufuhr	Luftdruck erhöhen. Sicherstellen, dass der Kompressor Anforderung an Luftvolumen und Luftdruck erfüllt
Undichtigkeit	Verwenden Sie Teflonband zum Abdichten aller Armaturen und Verbindungsstücke
O-Ringe und Dichtungen überprüfen	Verschlissene bzw. beschädigte Teile bei Bedarf ersetzen
Werkzeug-Einsatz	Sicherstellen, dass das Werkzeug die Anforderungen erfüllen kann.

### UMWELTSCHUTZ

Recyceln Sie unerwünschte Stoffe, anstatt sie als Abfall zu entsorgen. Alle Werkzeuge, Zubehörteile und Verpackungen sind zu sortieren, einer Wertstoffsammelstelle zuzuführen und umweltgerecht zu entsorgen.

### ENTSORGUNG

Entsorgen Sie dieses Produkt am Ende seiner Lebensdauer gemäß den Entsorgungsbestimmungen Ihrer Region. Erkundigen Sie sich bei Ihrer örtlichen Abfallbehörde über Recyclingmaßnahmen.



## Air Impact Wrench

### TECHNICAL DATA

Impact mechanism:	Rocking Dog
Square Drive:	1/2" (12.5 mm)
Max. loosening torque (counterclockwise):	393 Nm
Working torque:	312 – 352 Nm
Free Speed:	7.000 rpm
Operating pressure:	90 PSI (6.3 Bar)
Average Air Consumption:	107 l/min
Air Inlet:	1/4" / 6.3 mm
Recommended Hose Ø:	1/2" (12.5 mm)
Noise:	LpA = 91.62 dB(A) LwA = 102.62 dB(A)
Vibration:	ahd = 5.67 m/s <sup>2</sup> K = 1.06 m/s <sup>2</sup>
Length (with outer square):	178 mm
Weight:	2.2 Kg

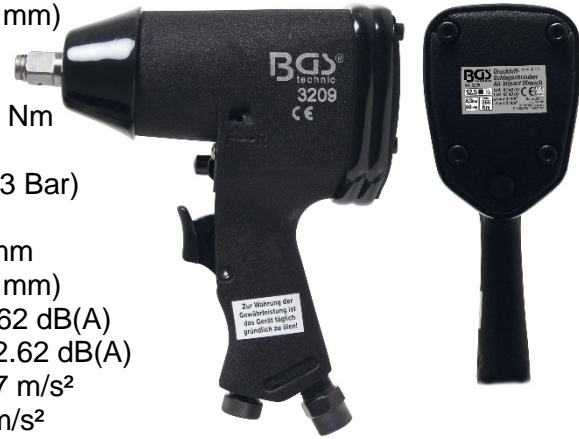

### CAUTION

Read and understand all rights and information in this manual.  
Failure to comply with unconscious rights and information may include control and oversight.  
Keep the operating instructions in a certain and controlled place for future reference.

### SAFETY INSTRUCTIONS

- Ensure that the tool is in the OFF position when it is connected to the compressed air system.
- Always wear approved safety glasses when using compressed air tools. Wear a suitable respirator when dust is whirled up.
- Only use accessories suitable for compressed air. Risk of injury.
- Disconnect the tool from the compressed air supply before installing accessories or performing maintenance or before the device is not in use.
- Always use the tool with common sense. Do not wear loose clothing or jewelry that can be caught by moving parts as it can cause injury. Only operate the tool at a safe distance from yourself and others.
- Observe the manufacturer's instructions for the compressed air system when installing regulators, filters and other accessories.
- Keep children and other unauthorized persons away from the work area.
- Do not let children play with the tool or its packaging.

## AIR SOURCE

Clean and dry air and a correct air pressure is recommended as air supply for this air tool. Maximum of 90 PSI at the air tool is recommended for most air tools of this class. Check specifications section for recommended pressure. (Depending on length of air hose and other circumstances, air pressure at compressor may need to be increased to 100 PSI to ensure 90 PSI at the tool. Water in the air hose and compressor tank contributes to reduced performance and damage of the air tool. Drain the air tank and filters before each use and as necessary to keep the air supply dry. Hose length over 25" causes loss in line pressure. Increase hose ID or increase compressor pressure to compensate the pressure loss. Use an in-line pressure regulator with gauge if air inlet pressure is critical.

## RECOMMENDED AIR SUPPLY

No.	Description	No.	Description
1	Air Tool	6	De-Watering / Filter Unit
2	Air Hose	7	De-Watering Valve
3	Quick Coupler	8	Shut-Off Valve
4	Oiler (only required for air tools with motor)	9	Dryer / Filter Unit
5	Pressure Regulator	10	Compressor / 11 De-Watering Valve

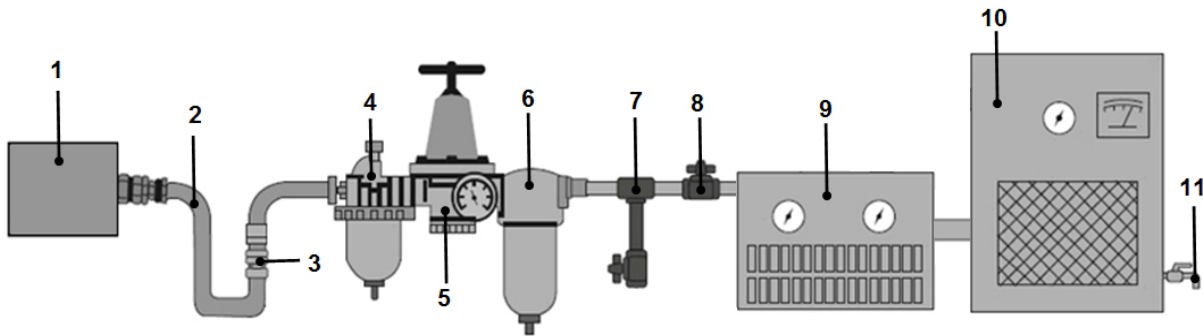

## OPERATION

1. To set the tool to desired torque, select a nut or screw of known tightness of the same size, thread pitch and thread condition as those on the job.
2. Turn air regulator to low position, apply wrench to nut and gradually increase power (turn regulator to admit more air) until nut moves slightly in the direction it was originally set. The tool is now set to duplicate that tightness.
3. Do not tighten nuts or screws with higher torque than allowed. Put nut or screw in the thread and start attach several revolutions by hand. With the impact wrench tighten the screw until it rests flush against the supporting surface.

**All bolts must always be checked with a torque wrench after installation.**

### LUBRICATION & MAINTENANCE

- Oil the tool before each use with 4 to 5 drops air tool oil, placed in the air inlet is sufficient.
- Use proper air pressure and CFM rating listed for this tool.
- Drain water from hoses and compressor tank.
- Water in the air supply system damaged the tool and loss of power.
- Clean or replace air filters at prescribed intervals from.



### TROUBLESHOOTING (Insufficient power)

Probable Cause	Solution
Dirty or clogged air passages	Flush and lubricate tool, drain air tank and supply line
Insufficient air supply	Increase line pressure, make sure compressor matches tool's air pressure and consumption needs
Air leakage	Use teflon tape at all fittings and joints. Check tool for worn or damaged o-rings & seals.
Worn/damaged wear & tear parts	Replace as necessary
Tool matching	Be sure you are using a tool suited for the sanding requirements of the job at hand.

### ENVIRONMENTAL PROTECTION

Recycle unwanted materials instead of disposing of them as waste. All tools, accessories and packaging must be sorted, taken to a recycling point and disposed of in an environmentally friendly manner.

### DISPOSAL

Dispose of this product at the end of its service life in accordance with your region's disposal regulations. Ask your local waste agency about recycling measures.



## Clé à choc

### SPÉCIFICATION

Type de marteau :	Rocking Dog
Carré de transmission :	12.5 mm (1/2")
Couple de desserrage maxi. (rotation à gauche) :	393 Nm
Moment de couple :	312 – 352 Nm
Régime à vide :	7 000 tr/min
Pression de travail :	6.3 Bar (90 PSI)
Consommation moy. d'air :	107 L/min
Raccord pneumatique :	6.3 mm/1/4"
Ø de tuyau recommandé :	12.5 mm (1/2")
Émissions acoustiques :	LpA= 91.62 dB(A) LwA = 102.62 dB(A)
Vibration :	ahd = 5.67 m/s <sup>2</sup> K = 1.06 m/s <sup>2</sup>
Longueur (carré compris) :	178 mm
Poids :	2.2 kg



### ATTENTION

Lisez et comprenez toutes les instructions et informations contenues dans ce manuel. Ne pas tenir compte des instructions et des informations ci-dessous peut entraîner de graves blessures et/ou des dommages matériels. Conservez ce manuel en lieu sûr et sec, afin de pouvoir le consulter ultérieurement.

### CONSIGNES DE SÉCURITÉ

- Avant chaque utilisation, lubrifiez l'appareil pneumatique avec 4 à 5 gouttes d'huile pour outils pneumatiques.
- À n'utiliser qu'avec des systèmes pneumatiques disposant de la pression d'air correcte et de suffisamment de volume d'air (l/min) pour cet outil.
- Assurez-vous que l'outil est en position OFF lorsque vous allez le brancher sur le système d'air comprimé.
- Lors de l'utilisation d'outils pneumatiques, toujours porter des lunettes de protection agréées et un masque adéquat quand il y a de la poussière engendrée.
- N'utilisez que des accessoires ayant été conçus pour fonctionner avec des outils pneumatiques.
- Séparez l'outil de l'alimentation en air comprimé avant d'installer les accessoires ou de procéder à une maintenance ou lorsque l'appareil n'est pas utilisé.
- Utilisez toujours l'appareil en appliquant le bon sens. Ne portez pas de vêtements amples ou bijoux qui pourraient être happés par les composants mobiles et provoquer des blessures.
- Tenez l'outil à une distance sûre de vous-même et de toute autre personne pour l'utiliser.
- Veuillez respecter les informations du fabricant du système pneumatique à l'installation de régulateurs, filtres et autres accessoires.
- Conservez l'appareil hors de la portée des enfants.
- Ne permettez pas que des enfants jouent avec cet outil pneumatique ou son emballage.

## ALIMENTATION EN AIR COMPRIMÉ

De l'air propre et une pression adéquate dans le système pneumatique d'alimentation de cet outil sont indispensables. La pression maximale pour cet outil est 6.2 bars et correspond à la pression recommandée pour la plupart des outils à air comprimé de cette catégorie. Les valeurs de la pression de travail et d'autres valeurs figurent dans le paragraphe « Données techniques ». Une augmentation de la pression est requise quand la longueur du tuyau pneumatique ou d'autres circonstances entraînent une diminution de la pression. La pression devra éventuellement être augmentée de 6.2 à 7.2 bars afin de garantir une pression de 6.2 bars sur l'outil. L'eau dans le tuyau et le compresseur provoquent une réduction de la performance et l'endommagement de l'appareil pneumatique. Purgez le système pneumatique avant chaque utilisation de l'outil. Utilisez un régulateur de pression avec manomètre si la pression dans le système pneumatique est trop élevée.

## SYSTÈME PNEUMATIQUE RECOMMANDÉ

N°	Désignation	N°	Désignation
1	Outil pneumatique	6	Unité de purge/filtrage
2	Tuyau pneumatique	7	Soupape de surpression
3	raccord rapide	8	Vanne d'arrêt
4	Graisseur	9	Sécheur/unité de filtrage
5	Réducteur de pression	10	Compresseur/11 Soupape de purge

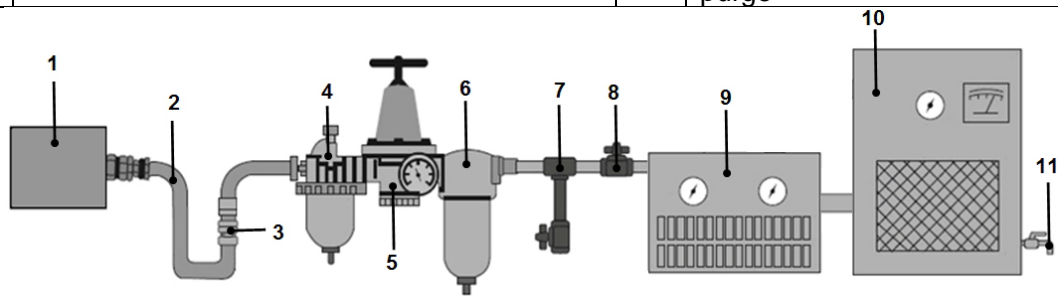

## INSTRUCTIONS

1. Afin de régler l'outil à un certain couple, sélectionnez un écrou ou une vis de la même qualité, taille et avec le même pas de vis, et fixez-le ou fixez-la avec le couple de serrage des vis que vous appliquerez après.
2. Réglez le régulateur d'air à la position inférieure et augmentez la puissance progressivement jusqu'à ce que l'écrou ou la vis bouge. Diminuez à nouveau légèrement la puissance de la clé à choc. L'outil est à présent ajusté.
3. Les écrous ne doivent jamais être serrés avec un moment de couple supérieur au couple prévu. Placez l'écrou ou la vis dans le filet et serrez avec plusieurs tours à la main. Serrer ensuite la vis au moyen de la clé à choc jusqu'à ce qu'elle soit à fleur sur la surface de contact.

**Après le montage, toutes les vis doivent être contrôlées au moyen d'une clé dynamométrique.**



## LUBRIFICATION & MAINTENANCE

Lubrifiez l'appareil pneumatique chaque fois avant l'emploi à l'aide de 4 à 5 gouttes d'huile pour appareils pneumatiques.

Il suffit de remplir l'huile dans l'admission de l'air.

À n'utiliser qu'avec des systèmes pneumatiques disposant de la pression d'air correcte et de suffisamment de volume d'air (l/min) pour cet outil.

Purgez le système pneumatique avant chaque utilisation de l'outil.

De l'eau dans le circuit d'air comprimé peut endommager l'outil et provoquer des pertes de puissance.

Nettoyez ou remplacez les filtres à air dans les intervalles prévus.

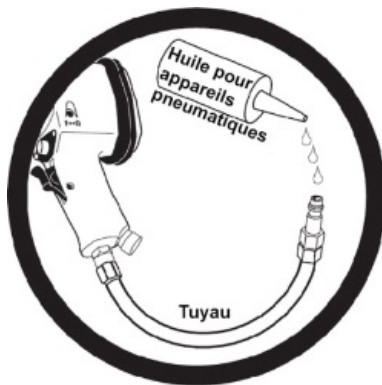

## DÉPANNAGE Perte de puissance :

Cause probable	Solution
Canaux d'air encrassés ou bouchés	Lubrifier l'outil, purger compresseur et conduites d'alimentation
Alimentation en air insuffisante	Augmenter la pression d'air. S'assurer que le compresseur répond aux exigences en matière de volume d'air et de pression d'air
Fuites	Utilisez de la bande en Téflon pour établir l'étanchéité de toutes les armatures et raccords
Vérifiez l'étanchéité des joints toriques et autres joints	Remplacez, si nécessaire, les pièces usées ou endommagées
Accessoire de l'outil	Assurez-vous que l'outil puisse répondre aux exigences.

## PROTECTION DE L'ENVIRONNEMENT

Recyclez les matières indésirables au lieu de les jeter comme déchets. Tous les outils, accessoires et emballages doivent être triés, envoyés à un point de collecte de recyclage et éliminés dans le respect de l'environnement.

### ÉLIMINATION

En fin de vie, éliminez ce produit conformément aux règlements sur les déchets en vigueur dans votre région. Consultez votre autorité locale de gestion des déchets à propos des mesures de recyclage à appliquer.



## Llave de impacto neumática

### ESPECIFICACIÓN

Tipo de martillo:	Rocking Dog
Cuadrado de salida: par máximo de aflojamiento (hacia la izquierda):	12.5 mm (1/2")
Par de apriete:	393 Nm
velocidad en vacío:	312 – 352 Nm
Presión de servicio:	7.000 rpm
Consumo de aire Ø:	6.3 bar (90 PSI)
Conexión de aire comprimido:	107 L/min
Ø de manguerarecomendado:	6.3 mm / 1/4"
generación de ruido:	12.5 mm (1/2")
	LpA= 91.62 dB(A)
	LwA = 102.62 dB(A)
Vibración:	ahd= 5.67 m/s <sup>2</sup>
	K= 1.06 m/s <sup>2</sup>
Longitud (incl. cuadrado):	178 mm
peso:	2.2 Kg

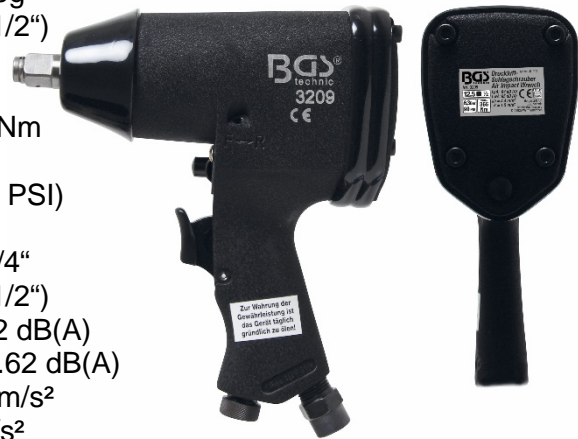

### ATENCIÓN

Lea y entienda todas las instrucciones e información de este manual.

El incumplimiento de las instrucciones y de la información que aparece a continuación puede ocasionar lesiones o daños materiales graves.

Guarde el manual de instrucciones en un lugar seguro y seco para poder consultarlo en el futuro.

### INDICACIONES DE SEGURIDAD

- Antes de cada uso, lubrique el equipo neumático con 4 o 5 gotas de aceite para dispositivos de aire comprimido.
- Maneje esta herramienta únicamente con sistemas de aire comprimido que dispongan de la correcta presión de aire y de suficiente caudal de aire (l/min) para ella.
- Asegúrese de que la herramienta se encuentre en posición OFF en el momento de conectarla al sistema de aire comprimido.
- Cuando utilice herramientas neumáticas, lleve siempre gafas de seguridad homologadas y una mascarilla adecuada si se puede levantar polvo.
- Utilice exclusivamente accesorios diseñados para su uso con herramientas neumáticas.
- Desconecte la herramienta de la toma de aire comprimido, antes de instalar accesorios y realizar operaciones de mantenimiento, o cuando el equipo no esté en uso.
- Maneje la herramienta con sentido común. No lleve ropa ancha o joyas que puedan quedar atrapadas por partes móviles y causar lesiones.
- Maneje la herramienta manteniendo una distancia de seguridad adecuada consigo mismo y con los que le rodean.
- Tenga en cuenta las instrucciones del fabricante del sistema de aire comprimido al instalar reguladores, filtros y otros accesorios.
- Mantenga el dispositivo fuera del alcance de los niños.
- No permita que los niños jueguen con la herramienta neumática o su embalaje.

## SUMINISTRO DE AIRE COMPRIMIDO

El aire limpio y la presión correcta en el sistema de aire comprimido son esenciales para el suministro de esta herramienta. La máxima presión para esta herramienta es de 6.2 bar, que es la recomendada para la mayoría de herramientas neumáticas de esta clase. Puede consultar valores como la presión de trabajo y otros en el apartado Datos Técnicos. Será necesario aumentar la presión cuando un incremento de la longitud de la manguera de aire u otras circunstancias concretas provoquen una disminución de la presión. En algunos casos habrá que aumentar la presión de 6.2 hasta 7.2 bar para garantizar una presión en la herramienta de 6.2 bar. La presencia de agua en la manguera o en el compresor llevará a una reducción del rendimiento y a un deterioro de la herramienta neumática. Vacíe completamente el agua del sistema de aire comprimido antes de cada uso. Utilice un regulador de presión con un manómetro si la presión en el sistema de aire comprimido es demasiado alta.

## SISTEMA DE AIRE COMPRIMIDO RECOMENDADO

N.º	Denominación	N.º	Denominación
1	Herramienta neumática	6	Unidad para desaguar / filtrar
2	Manguera de aire	7	Válvula de drenaje de aire comprimido
3	acoplamiento rápido	8	válvula de cierre
4	Engrasador	9	Secadora / unidad de filtrado
5	Reductor de presión	10	Compresor / 11 Válvula de drenaje

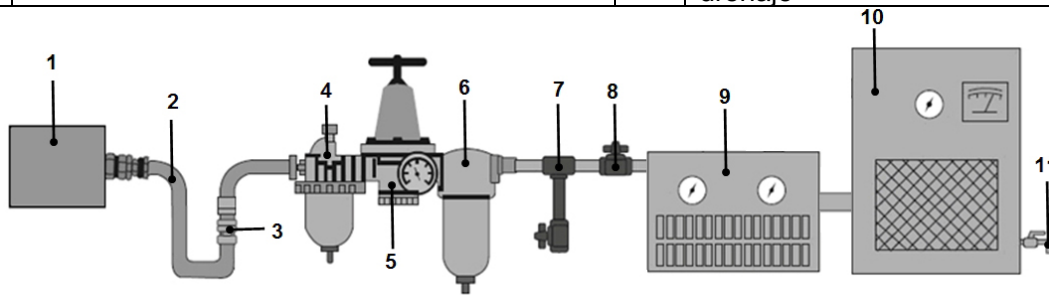

## INSTRUCCIONES

1. Para ajustar la herramienta a un determinado momento de giro, seleccione una tuerca o tornillo con la misma calidad, tamaño y paso de rosca, y fíjelo con el momento de giro que posteriormente vaya a utilizar para el tornillo.
2. Gire el regulador de aire hasta la posición más baja y vaya aumentando la potencia progresivamente hasta que la tuerca o el tornillo se mueva. Vuelva a reducir lentamente la potencia de la llave de impacto neumática. La herramienta ahora estará ajustada.
3. No apriete nunca una tuerca con un momento de giro superior al prescrito. Coloque la tuerca o el tornillo en la rosca y apriete varias vueltas a mano. A continuación, apriete el tornillo con la llave de impacto neumática hasta que esté al mismo nivel de la superficie de apoyo.

**Todos los tornillos deberán comprobarse con una llave dinamométrica después de su colocación.**

## LUBRICACIÓN Y MANTENIMIENTO

Antes de cada uso, lubrique el dispositivo neumático con 4 o 5 gotas de aceite para dispositivos de aire comprimido.

Es suficiente con añadir el aceite en la entrada de aire.

Maneje esta herramienta únicamente con sistemas de aire comprimido que dispongan de la correcta presión de aire y de suficiente caudal de aire (l/min) para ella.

Vacíe completamente el agua del sistema de aire comprimido antes de cada uso.

La entrada de agua en la conducción del aire comprimido dañará la herramienta y producirá una disminución de su potencia.

Limpie o sustituya los filtros con la periodicidad prescrita.



## SOLUCIÓN DE PROBLEMAS pérdida de rendimiento:

Causa probable	Solución
Conductos de aire sucios u obturados	Lubrique la herramienta y vacíe el agua de las tuberías de alimentación y el compresor
Alimentación de aire insuficiente	Aumente la presión del aire. Asegúrese de que el compresor satisface las necesidades en términos de caudal y presión de aire
Fugas	Utilice una cinta de teflón para sellar las válvulas y los puntos de conexión
Compruebe las juntas tóricas y el resto de juntas	En caso necesario, sustituya las piezas tupidas o dañadas
Uso de la herramienta	Asegúrese de que la herramienta pueda cubrir las necesidades de la aplicación.

## PROTECCIÓN AMBIENTAL

Recicle las sustancias no deseadas, en lugar de tirarlas a la basura. Todas las herramientas, accesorios y embalajes deben clasificarse, llevarse a un punto de recogida de residuos y desecharse de manera respetuosa con el medio ambiente.

## ELIMINACIÓN

Deseche este producto al final de su vida útil de acuerdo con las normas de eliminación de residuos de su región. Consulte con su autoridad local de gestión de residuos sobre las medidas de reciclaje.





**EU-KONFORMITÄTSERKLÄRUNG  
EC DECLARATION OF CONFORMITY  
DÉCLARATION „CE“ DE CONFORMITE  
DECLARACION DE CONFORMIDAD UE**

Wir erklären in alleiniger Verantwortung, dass die Bauart des Produktes:  
We declare that the following designated product:  
Nous déclarons sous propre responsabilité que ce produit:  
Declaramos bajo nuestra sola responsabilidad que este producto:

**Druckluft-Schlagschrauber (BGS Art.: 3209)  
Air Impact Wrench  
Clé à choc  
Pistola neumática de impacto**

folgenden einschlägigen Bestimmungen entspricht:  
complies with the requirements of the:  
est en conformité avec les réglementations ci-dessous:  
esta conforme a las normas:

**Machinery Directive 2006/42/EC**

Angewandte Normen:

Identification of regulations/standards:

Norme appliquée:

Normas aplicadas:

EN ISO 12100:2010

EN ISO 11148-6:2012

Certificate No.: 2020-05-27 / HY-160

Test Report No.: HMIcoHY1602020527

Wermelskirchen, den 07.06.2020

ppa. 

Frank Schottke, Prokurist

**BGS technic KG, Bandwinkerstrasse 3, D-42929 Wermelskirchen**